



---

User manual  
Instrukcja obsługi  
Příručka pro uživatele

---

---

Manual de utilizare  
Felhasználói kézikönyv

---



1

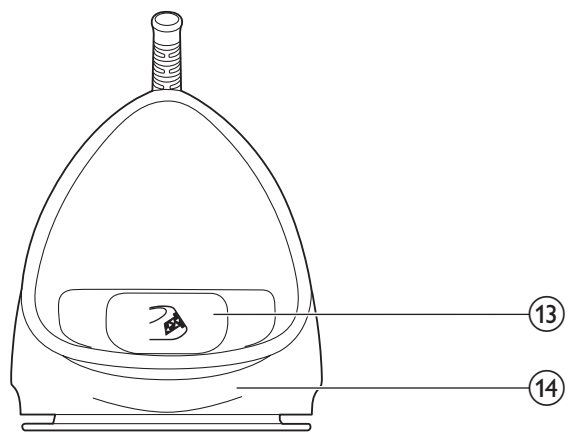
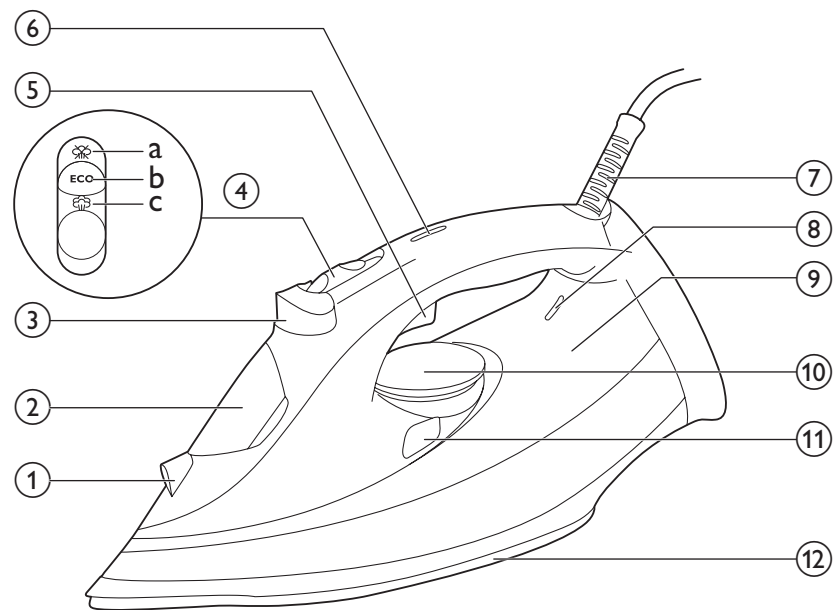

**GC4880 series**

**ENGLISH 6**  
**POLSKI 12**  
**ČEŠTINA 18**  
**ROMÂNĂ 24**  
**MAGYAR 30**

## Introduction

Congratulations on your purchase and welcome to Philips!  
To fully benefit from the support that Philips offers, register your product at [www.philips.com/welcome](http://www.philips.com/welcome).

## Product overview (Fig. 1)

- 1 Spray nozzle
- 2 Water filling door
- 3 Spray button
- 4 Steam slider
  - a. **Dry** setting (☒)
  - b. **ECO** setting (ECO)
  - c. **MAX** setting (☒)
- 5 Steam boost trigger
- 6 Safety auto-off light (specific types only)
- 7 Mains cord
- 8 Temperature indicator light
- 9 Water tank
- 10 Temperature dial
- 11 Calc clean button
- 12 Soleplate
- 13 Built-in calc container
- 14 Typeplate

## Important

Read the separate important information leaflet and this user manual carefully before you use the appliance. Keep both documents for future reference.

## Using the appliance

### Filling the water tank

*Note: Your appliance has been designed to be used with tap water. If you live in an area with hard water, fast scale build-up may occur. Therefore, it is recommended to use 100% distilled or demineralized water to prolong the lifetime of your appliance.*

- 1** Open the water filling door.
- 2** Tilt the iron backwards and fill the water tank with tap water up to the maximum level.

*Note: Do not fill the water tank beyond the MAX indication.*

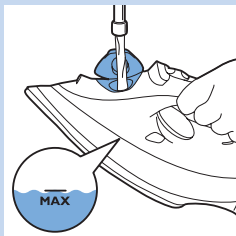

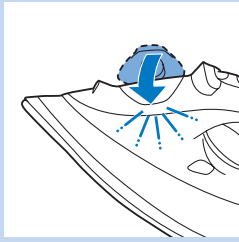

Do not put perfume, vinegar, starch, descaling agents, ironing aids or other chemicals in the water tank.

- 3 Close the water filling door ( 'click' ).

### Temperature and steam setting

Table 1:

*Warning: Do not use steam or steam boost at low temperature, as indicated in the below table. Otherwise, hot water may leak from the iron.*

Fabric type	Temperature setting	Steam setting	Steam boost
Linen	MAX	☁️ / ECO	Yes
Cotton	●●●		Yes
Wool	●●	ECO	No
Silk	●●		No
Synthetic fabric (e.g. acrylic, nylon, polyamide, polyester)	●	☁️	No

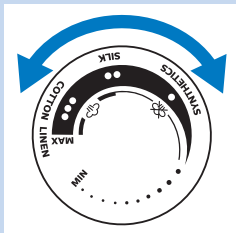

- 1 Refer to Table 1 to set the temperature dial to the appropriate setting for your garment.

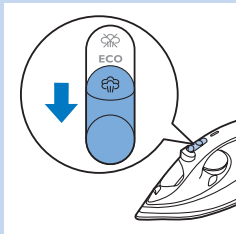

- 2 Refer to Table 1 to set the appropriate steam setting for your garment.

*Note: Make sure that the steam setting you select is suitable for the set ironing temperature.*

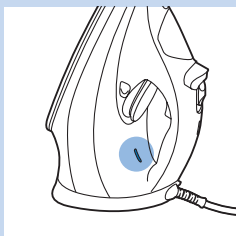

- 3 Put the iron on its heel and plug it in. The temperature light goes on to indicate that the iron is heating up.
- 4 When the temperature light goes out, the iron has reached the correct temperature and you could start ironing.

## Features

### Spray function

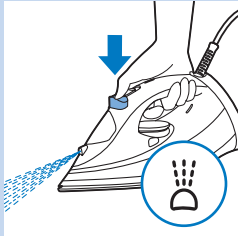

- Press the spray button to moisten the article to be ironed. This helps to remove stubborn creases.

### Steam boost function

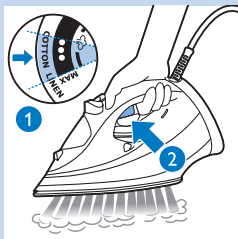

- Use steam boost function at a temperature dial setting between ●●● to **MAX**.
- Press and release the steam boost trigger for a powerful boost of steam to remove stubborn creases.

### Ironing with extra steam

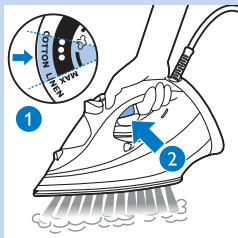

- For extra steam during ironing, press and hold the steam boost trigger.

### Vertical steam

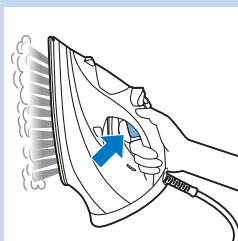

- You can use the steam boost function when you hold the iron in vertical position for removing creases from hanging clothes, curtains etc.

### ECO steam setting / Dry ironing

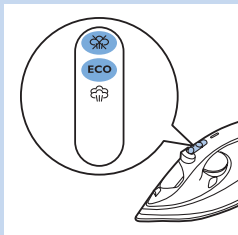

- You could choose ECO setting in the steam slider to save energy, yet to achieve satisfactory ironing results.
- To iron without steam, select dry setting in the steam slider.

## Safety auto-off (specific types only)

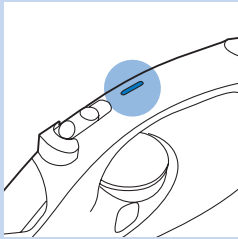

The safety auto-off function automatically switches off the iron if it has not been used for 30 seconds resting on its soleplate or 8 minutes resting on its backplate. The auto-off light will light up.

- To let the iron heat up again, pick up the iron or move it slightly. The auto-off light goes out.

## Cleaning and maintenance

### Cleaning

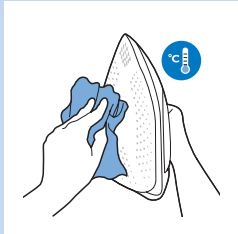

- 1 Unplug the iron and let it cool down.
- 2 Pour any remaining water out of the water tank from the water filling door.
- 3 Wipe flakes and any other deposit off the soleplate with a damp cloth and a non-abrasive (liquid) cleaning agent.

To keep the soleplate smooth, avoid hard contact with metal objects. Never use a scouring pad, vinegar or other chemicals to clean the soleplate.

### Calc clean function

**IMPORTANT:** This iron comes with a Built-in calc container, which collects loose scale particles during ironing. The calc container is not meant for removal by the user. The scale particles are flushed out of the iron during calc clean process. Perform calc clean once every 1 month to maintain good steam performance and prolong the life of your iron. If water in your area is hard, or you see scales coming out from the soleplate during ironing, use calc clean more frequently.

- 1 Make sure the iron is unplugged and the steam slider is set to dry setting.

- 2 Fill the water tank to the MAX indication.

Do not pour vinegar or other descaling agents into the water tank.

- 3 Plug in the iron and set the temperature dial to MAX.

- 4 Unplug the iron when the temperature light goes out.

- 5 Hold the iron over the sink. Keep pushing the calc clean button and gently shake the iron forth and back until all water in the water tank has been used up.

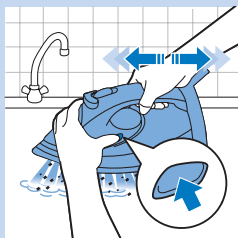

Scales is flushed out, steam and boiling water also come out of the soleplate.

*Note: Repeat steps 2 to 5 if the water that comes out of the iron still contains scale particles.*

- 6 Plug in the iron and let the iron heat up to dry the soleplate.
- 7 Unplug the iron when the temperature indicator light goes out.
- 8 Move the iron gently over a piece of cloth to remove any water stains on the soleplate.

### Storage

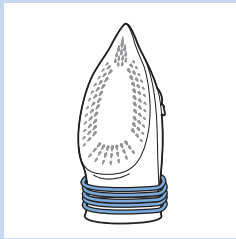

- 1 Unplug the iron and empty the water tank. Let it cool down in a safe place.
- 2 Wind the mains cord around the backplate of the iron and store it on its heel.

### Troubleshooting

This chapter summarises the most common problems you could encounter with the appliance. If you are unable to solve the problem with the information below, visit [www.philips.com/support](http://www.philips.com/support) for a list of frequently asked questions or contact the Consumer Care Centre in your country (see the worldwide guarantee leaflet for contact details).



Problem	Possible cause	Solution
Water leaks from the water filling door.	You have overfilled the water tank.	Do not fill the water tank beyond the <b>MAX</b> indication. Pour excess water out of the water tank.
Water drips from the soleplate after the iron has been unplugged or has been stored.	The steam slider is set to <b>MAX</b> or <b>ECO</b> .	Set the steam slider to dry setting.
	You have put the iron in horizontal position with water still left in the water tank.	Empty the water tank.
The steam boost function does not work properly (water leaks out of the soleplate).	You have used the steam boost function too often within a very short period.	Wait for a few seconds before you use the steam boost function again.
	You have used the steam boost function at too low a temperature.	Set an ironing temperature at which the steam boost function can be used (●●● to <b>MAX</b> ).
Flakes and impurities come out of the soleplate during ironing.	Calc are formed inside the soleplate.	Use the calc clean function (see chapter 'Cleaning and maintenance', section 'Calc clean function').

## Wprowadzenie

Gratulujemy zakupu i witamy w gronie użytkowników produktów Philips! Aby w pełni skorzystać z oferowanej przez firmę Philips pomocy, zarejestruj swój produkt na stronie [www.philips.com/welcome](http://www.philips.com/welcome).

## Opis produktu (rys. 1)

- 1 Dysza spryskiwacza
- 2 Drzwiczki otworu wlewowego wody
- 3 Przycisk spryskiwacza
- 4 Przełącznik pary
  - a. Ustawienie prasowania na sucho (☀️)
  - b. Ustawienie **ECO (ECO)**
  - c. Ustawienie **MAX (☁️)**
- 5 Przycisk silnego uderzenia pary
- 6 Wskaźnik automatycznego wyłączenia (tylko wybrane modele)
- 7 Przewód sieciowy
- 8 Wskaźnik temperatury
- 9 Zbiornik wody
- 10 Pokrętło regulatora temperatury
- 11 Przycisk funkcji calc clean
- 12 Stopa
- 13 Wbudowany pojemnik na kamień
- 14 Tabliczka znamionowa

## Ważne

Przed pierwszym użyciem urządzenia zapoznaj się dokładnie z ulotką informacyjną oraz instrukcją obsługi. Zachowaj oba dokumenty na przyszłość.

## Zasady używania urządzenia

### Napełnianie zbiornika wody

*Uwaga: urządzenie jest przystosowane do wody z kranu. Jeśli w Twojej okolicy woda jest twarda, w urządzeniu może szybko osadzić się kamień. Dlatego w celu przedłużenia okresu eksploatacji urządzenia zaleca się używanie wody destylowanej 100% lub zdemineralizowanej.*

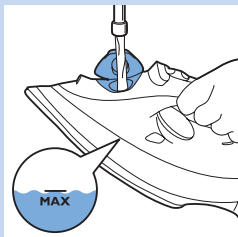

- 1** Otwórz drzwiczki otworu wlewowego wody.
- 2** Przechyl żelazko do tyłu i napełnij zbiornik wodą z kranu do maksymalnego poziomu.

*Uwaga: nie nalewaj wody powyżej oznaczenia „MAX”.*



Nie wlewaj do zbiornika wody perfum, octu, krochmalu, środków do usuwania kamienia, ułatwiających prasowanie ani żadnych innych środków chemicznych.

- 3 Zamknij drzwiczki otworu wlewowego wody (usłyszysz „kliknięcie”).

### Ustawianie temperatury i pary

Tabela 1:

*Ostrzeżenie: nie używaj funkcji pary ani silnego uderzenia pary w przypadku wybrania niskiej temperatury, zgodnie z informacjami podanymi w poniższej tabeli. W przeciwnym razie z żelazka może wyciekać gorąca woda.*

Rodzaj materiału	Ustawienie temperatury	Ustawienie pary	Silne uderzenie pary
Linen	MAX	☁ / ECO	TAK
Bawełna	●●●		TAK
Wełna	●●	ECO	Nie
Jedwab	●●		Nie
Tkaniny sztuczne (np. akryl, nylon, poliamid, poliester)	●	☄	Nie

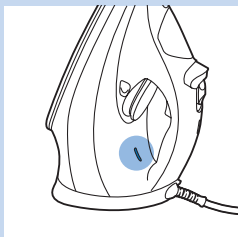
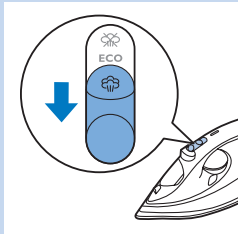
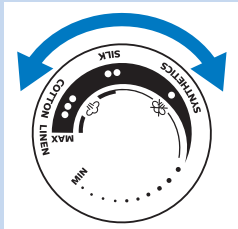

- 1 Skorzystaj z tabeli 1, aby ustawić pokrętko regulatora temperatury w pozycji odpowiedniej dla danego typu ubrania.
- 2 Skorzystaj z tabeli 1, aby wybrać odpowiednie ustawienie pary dla danego typu ubrania.

*Uwaga: sprawdź, czy wybrane ustawienie pary jest odpowiednie dla wybranej temperatury prasowania.*

- 3 Ustaw żelazko w pozycji pionowej i podłącz je do gniazdka elektrycznego. Wskaźnik temperatury włączy się, wskazując, że żelazko się nagrzewa.
- 4 Wyłączenie się wskaźnika temperatury oznacza, że żelazko nagrzało się do odpowiedniej temperatury i można rozpocząć prasowanie.

## Właściwości

### Funkcja spryskiwacza

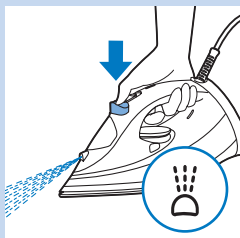

- Aby zwilżyć prasowaną tkaninę, naciśnij przycisk spryskiwacza. Pomoże to rozprasować oporne zagniecenia.

### Funkcja silnego uderzenia pary



- Używaj funkcji silnego uderzenia pary, gdy pokrętko regulatora temperatury jest ustawione na wartość między ●●● a MAX.
- Naciśnij i zwolnij przycisk silnego uderzenia pary, aby uzyskać uderzenie pary umożliwiające usunięcie najbardziej uporczywych zagnieceń.

### Prasowanie z dodatkowym strumieniem pary

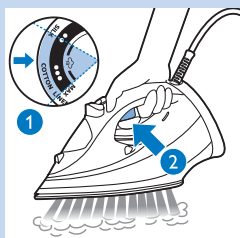

- Aby uzyskać dodatkowy strumień pary podczas prasowania, naciśnij i przytrzymaj przycisk silnego uderzenia pary.

### Prasowanie w pionie

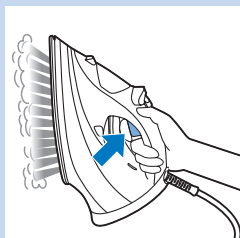

- Funkcji silnego uderzenia pary można również używać, gdy żelazko znajduje się w pozycji pionowej. Umożliwia ona usunięcie zagnieceń na wiszących ubraniach, zasłonach itd.

### Ustawienie pary ECO / prasowanie na sucho

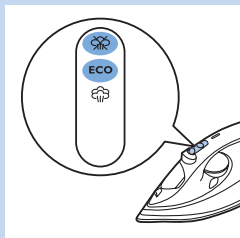

- Można wybrać ustawienie ECO na przełączniku pary, aby zaoszczędzić energię, nie rezygnując z zadowalających efektów prasowania.
- Aby prasować bez użycia pary, wybierz ustawienie prasowania na sucho na przełączniku pary.

## Automatyczne wyłączenie (tylko wybrane modele)

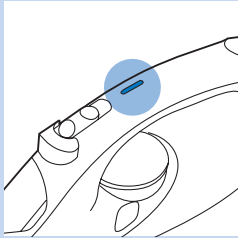

Funkcja automatycznego wyłączenia samoczynnie wyłącza żelazko, jeśli nie było ono używane przez 30 sekund po umieszczeniu na stopie lub przez 8 minut po umieszczeniu na płycie tylnej. Wskaźnik automatycznego wyłączenia zacznie świecić.

- Podnieś żelazko lub lekko nim poruszaj, aby ponownie się rozgrzało. Wskaźnik automatycznego wyłączenia zgaśnie.

## Czyszczenie i konserwacja

### Czyszczenie

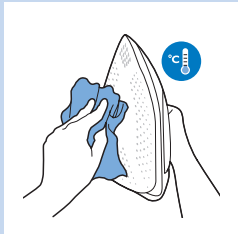

- 1 Wyjmij wtyczkę żelazka z gniazdka elektrycznego i poczekaj, aż ostygnie.
- 2 Wylej ze zbiornika pozostałą wodę przez otwór wlewowy wody.
- 3 Zetrzyj ze stopy żelazka płytki kamienia i inne osady za pomocą wilgotnej szmatki i (płynnego) środka czyszczącego niezawierającego środków ściernych.

Aby powierzchnia stopy pozostała niezarysowana, należy chronić żelazko przed kontaktem z metalowymi przedmiotami. Do czyszczenia stopy nie wolno używać czyścików, octu ani innych środków chemicznych.

### Funkcja calc clean

**WAŻNE:** to żelazko jest wyposażone we wbudowany pojemnik na kamień, który zbiera luźne cząsteczki kamienia w trakcie prasowania. Użytkownik nie powinien zdejmować pojemnika na kamień. Cząsteczki kamienia są wypłukiwane z żelazka w trakcie procesu usuwania kamienia. Należy usuwać kamień co miesiąc, aby zapewnić optymalne działanie pary i wydłużyć żywotność żelazka. Jeśli woda w Twojej okolicy jest twarda lub podczas prasowania ze stopy żelazka spadają płytki kamienia, korzystaj częściej z funkcji usuwania kamienia.

- 1 Upewnij się, że urządzenie jest odłączone od sieci elektrycznej, a przełącznik pary znajduje się w pozycji prasowania na sucho.
- 2 Napętnij zbiornik wodą do poziomu oznaczonego symbolem „MAX”.

Nie wlewaj do zbiornika wody octu ani innych środków do usuwania kamienia.

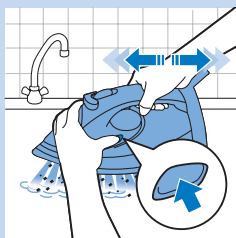

- 3 Podłącz żelazko do gniazdka elektrycznego i ustaw pokrętko regulatora temperatury w pozycji oznaczonej symbolem „MAX”.
- 4 Gdy zgaśnie wskaźnik temperatury, wyjmij wtyczkę żelazka z gniazdka elektrycznego.
- 5 Przytrzymaj żelazko nad zlewem. Przytrzymując przycisk calc clean, delikatnie potrząśnij żelazkiem do przodu i do tyłu aż do zużycia całej wody w zbiorniku.

Podczas wypłukiwania kamienia ze stopy żelazka będzie wydostawać się również para i gorąca woda.

*Uwaga: powtórz czynności od 2 do 5, jeśli woda wydostająca się z żelazka nadal zawiera cząstki kamienia.*

- 6 Podłącz żelazko do gniazdka elektrycznego i poczekaj na rozgrzanie żelazka, aby wysuszyć stopę.
- 7 Gdy zgaśnie wskaźnik temperatury, wyjmij wtyczkę żelazka z gniazdka elektrycznego.
- 8 Aby usunąć zacieki wodne, jakie mogły powstać na stopie żelazka, delikatnie przeciągnij żelazko po kawałku tkaniny.

## Przechowywanie

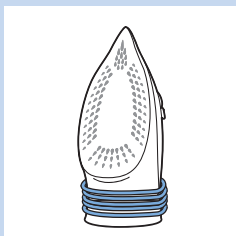

- 1 Wyjmij wtyczkę żelazka z gniazdka elektrycznego i opróżnij zbiornik wody. Odstaw żelazko w bezpieczne miejsce i poczekaj, aż ostygnie.
- 2 Owiń przewód sieciowy wokół tylnej płyty żelazka i przechowuj żelazko w pozycji pionowej.

## Rozwiązywanie problemów

W tym rozdziale opisano najczęstsze problemy, z którymi można się zetknąć, korzystając z urządzenia. Jeśli poniższe wskazówki okażą się niewystarczające do rozwiązania problemu, odwiedź stronę [www.philips.com/support](http://www.philips.com/support), na której znajduje się lista często zadawanych pytań, lub skontaktuj się z Centrum Obsługi Klienta w swoim kraju (informacje kontaktowe znajdują się w ulotce gwarancyjnej).

Problem	Prawdopodobna przyczyna	Rozwiązanie
Woda wycieka z otworu wlewowego.	Zbiornik wody jest przepelniony.	Nie nalewaj wody powyżej oznaczenia „ <b>MAX</b> ”. Wylej nadmiar wody ze zbiornika.
Po odłączeniu żelazka od sieci elektrycznej lub w trakcie przechowywania ze stopy żelazka kapie woda.	Przełącznik pary znajduje się w pozycji „ <b>MAX</b> ” lub „ <b>ECO</b> ”.	Ustaw przełącznik pary w pozycji prasowanie na sucho.
	Żelazko zostało ustawione w pozycji poziomej z pozostawioną w zbiorniku wodą.	Opróżnij zbiornik wody.
Funkcja silnego uderzenia pary nie działa prawidłowo (woda wycieka ze stopy).	Funkcja silnego uderzenia pary była używana zbyt często w bardzo krótkim czasie.	Odczekaj kilka sekund, zanim ponownie użyjesz funkcji silnego uderzenia pary.
	Funkcja silnego uderzenia pary była używana przy zbyt niskiej temperaturze prasowania.	Ustaw temperaturę prasowania, przy której można używać funkcji silnego uderzenia pary (od ●●● do „ <b>MAX</b> ”).
Podczas prasowania ze stopy żelazka wydostają się zanieczyszczenia.	Wewnątrz stopy tworzy się kamień.	Użyj funkcji calc clean (patrz rozdział „Czyszczenie i konserwacja”, część „Funkcja calc clean”).

## Úvod

Společnost Philips Vám gratuluje ke koupi a vítá Vás! Chcete-li využívat všech výhod podpory nabízené společností Philips, zaregistrujte svůj výrobek na stránkách [www.philips.com/welcome](http://www.philips.com/welcome).

## Přehled o výrobku (obr. 1)

- 1 Tryska rozprašovače
- 2 Plnicí dvířka na vodu
- 3 Tlačítko rozprašovače
- 4 Posuvník páry
  - a. Nastavení suchého žehlení (☐)
  - b. Nastavení **ECO (ECO)**
  - c. Nastavení **MAX (☐)**
- 5 Spoušť parního rázu
- 6 Bezpečnostní kontrolka automatického vypnutí (pouze některé typy)
- 7 Napájecí kabel
- 8 Kontrolka teploty
- 9 Nádržka na vodu
- 10 Volič teploty
- 11 Tlačítko calc clean
- 12 Žehlicí plocha
- 13 Vestavěná nádobka na vodní kámen
- 14 Typový štítek

## Důležité

Před použitím si pečlivě přečtete uživatelskou příručku a samostatný letáček s důležitými informacemi. Uložte si oba dokumenty pro budoucí použití. Uložte si oba dokumenty pro budoucí použití.

## Použití přístroje

### Naplnění nádržky na vodu

*Poznámka: Přístroj je určen pro použití s vodou z vodovodního kohoutku. Pokud žijete v oblasti s velmi tvrdou vodou, může docházet k rychlé tvorbě vodního kamene. Doporučujeme proto používat 100% destilovanou nebo demineralizovanou vodu, aby se prodloužila životnost přístroje.*

- 1** Otevřete plnicí dvířka na vodu.
- 2** Nakloňte žehličku dozadu a nádržku na vodu naplňte vodou z kohoutku po značku maximálního množství.

*Poznámka: Neplňte nádržku na vodu nad úroveň značky MAX.*

Do nádržky na vodu nelijte parfém, ocet, škrob, odvěpňovací prostředky, změkčovadla či jiné chemické látky.

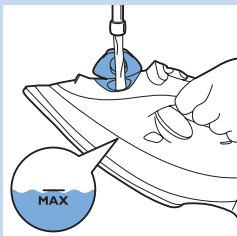



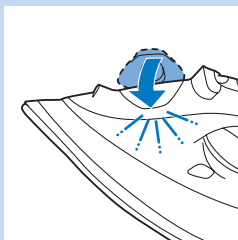



**3** Zavřete plnicí dvířka na vodu (uslyšíte klapnutí).

### Nastavení teploty a páry

Tabulka 1:

*Varování: Nepoužívejte páru nebo parní ráz při nízkých teplotách, jak je uvedeno v tabulce níže. Jinak se může stát, že z žehličky unikne horká voda.*

Typ tkaniny	Nastavení teploty	Nastavení páry	Parní ráz
Len	MAX	 / ECO	Ano
Bavlna	●●●		Ano
Vlna	●●	ECO	Ne
Hedvábí	●●		Ne
Syntetický materiál (např. akryl, nylon, polyamid nebo polyester).	●		Ne

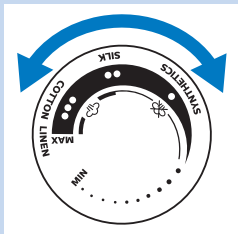

**1** Nastavte volič teploty podle údajů v tabulce 1, aby nastavení odpovídalo žehlenému oděvu.

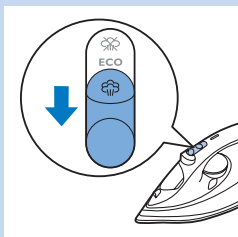

**2** Upravte nastavení páry podle pokynů v tabulce 1, aby odpovídalo žehlenému oděvu.

*Poznámka: Přesvědčte se, že vybrané nastavení páry je vhodné pro nastavenou teplotu žehlení.*

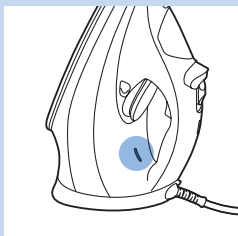

**3** Položte žehličku na zadní stěnu a zapojte ji. Rozsvítí se kontrolka teploty na znamení, že se žehlička ohřívá.

**4** Když kontrolka teploty zhasne, žehlička dosáhla správné teploty a můžete začít žehlit.

## Funkce

### Funkce rozstříkávání

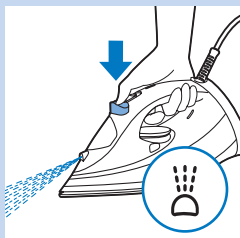

- Stisknutím tlačítka rozprašovače navlhčete žehlený oděv. To pomáhá odstranit nepoddajné záhyby.

### Funkce parního rázu

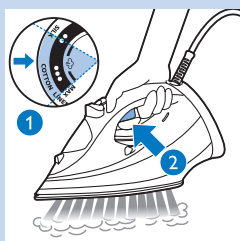

- Použijte funkci parního rázu s nastavením voliče teploty mezi hodnotami ●●● a MAX.
- Stisknutím a uvolněním spouště parního rázu získáte silný parní ráz pro odstranění nepoddajných záhybů.

### Žehlení s velkým množstvím páry

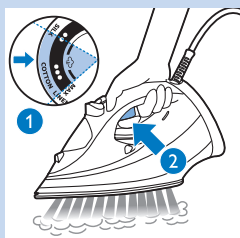

- Chcete-li během žehlení získat velké množství páry, stiskněte a podržte spoušť parního rázu.

### Vertikální napařování

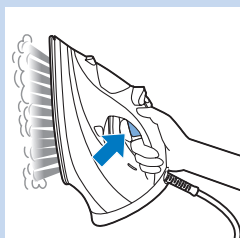

- Funkci parního rázu lze také použít, držíte-li žehličku ve svislé poloze. To je užitečné při odstraňování záhybů u zavěšených oděvů, záclon apod.

### Nastavení páry ECO / suché žehlení

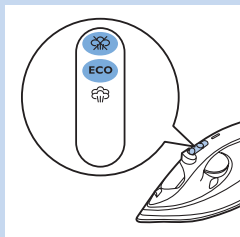

- Na posuvníku páry můžete zvolit nastavení ECO, čímž ušetříte energii a zároveň dosáhnete uspokojivých výsledků.
- Chcete-li žehlit bez páry, zvolte na posuvníku páry suché žehlení.

## Bezpečnostní automatické vypnutí (pouze některé typy)

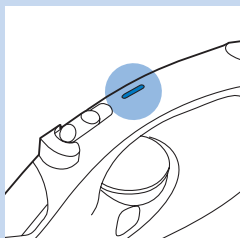

Funkce bezpečnostního automatického vypnutí žehličku automaticky vypne, pokud je 30 minut na žehlicí ploše a nepoužívá se a nebo 8 minut stojí na zadní straně. Rozsvítí se kontrolka automatického vypnutí.

- Chcete-li žehličku znovu zahřát, zdvihněte ji nebo s ní lehce pohněte. Kontrolka automatického vypnutí zhasne.

## Čištění a údržba

### Čištění

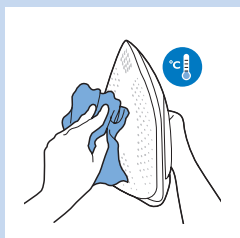

- 1 Žehličku odpojte z napájení a nechte ji vychladnout.
- 2 Zbývající vodu vylijte z nádržky plnicími dvířky.
- 3 Ze žehlicí plochy otřete všechny nečistoty vlhkým hadříkem, případně můžete použít neabrazivní (tekutý) čisticí prostředek.

Aby zůstala žehlicí plocha hladká, chráňte ji před přímým kontaktem s kovovými předměty. K čištění žehlicí plochy nikdy nepoužívejte kovovou žínku, ocet nebo jiné chemikálie.

### Funkce calc clean pro odstranění vodního kamene

**DŮLEŽITÉ:** Žehlička je vybavena vestavěnou nádobkou na vodní kámen, do které se během žehlení ukládají uvolněné částičky vodního kamene. Nádobku na vodní kámen se nesnažte odstranit. Žehlička sama tyto částičky vypláchne v průběhu funkce calc clean. Funkci calc clean použijte každý měsíc, abyste zachovali kvalitní parní výkon a prodloužili životnost vaší žehličky. Pokud je voda ve vaší oblasti tvrdá nebo si během žehlení všimnete, že z žehlicí plochy uniká vodní kámen, použijte funkci calc clean častěji.

- 1 Zajistěte, aby byla žehlička odpojená, a aby byl regulátor páry nastaven na suché žehlení.
- 2 Nádržku na vodu naplňte vodou až po označení MAX. Nenalévejte do nádržky na vodu ocet nebo jiné přípravky k odstranění vodního kamene.
- 3 Zapojte žehličku a nastavte volič teploty do polohy MAX.
- 4 Po zhasnutí kontrolky teploty odpojte žehličku ze zásuvky.



- Podržte žehličku nad dřezem. Opakovaně tiskněte tlačítko **calc clean** a jemně žehličkou zatřeste ze strany na stranu, dokud se nespoteřebuje veškerá voda z nádržky.

Během vyplavování vodního kamene vychází z žehlicí plochy také pára a vroucí voda.

*Poznámka: Pokud voda vycházející z žehličky stále obsahuje usazeniny, opakujte kroky 2 až 5.*

- Zapojte žehličku a nechte ji zahřát, aby žehlicí plocha oschla.
- Po zhasnutí kontrolky teploty odpojte žehličku ze zásuvky.
- Lehce přežehlete kousek látky, aby se odstranily všechny vodní skvrny z žehlicí plochy.

## Uskladnění

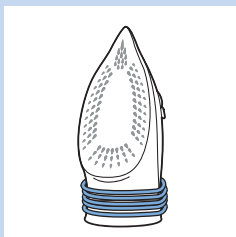

- Žehličku vypněte a vyprázdněte nádržku na vodu. Nechte ji na bezpečném místě vychladnout.
- Obtočte napájecí kabel kolem zadní strany žehličky a uchovávejte ji ve svislé poloze.

## Odstraňování problémů

V této kapitole jsou shrnuty nejběžnější problémy, se kterými se můžete u přístroje setkat. Pokud se vám nepodaří problém vyřešit podle následujících informací, navštivte adresu **[www.philips.com/support](http://www.philips.com/support)**, kde jsou uvedeny odpovědi na nejčastější dotazy, nebo kontaktujte Středisko péče o zákazníky ve své zemi (kontaktní informace naleznete na záručním listu s celosvětovou platností).

Problém	Možná příčina	Řešení
Z plnicích dvířek na vodu uniká voda.	Přeplnili jste nádržku na vodu.	Neplňte vodní zásobník nad úroveň značky <b>MAX</b> . Přebytkovou vodu vylijte z nádržky.
Po odpojení žehličky nebo při skladování odkapává z žehlicí plochy voda.	Posuvník páry je v poloze <b>MAX</b> nebo <b>ECO</b> .	Nastavte posuvník páry na suché žehlení.
	Žehlička byla uložena ve vodorovné poloze a v zásobníku zůstala voda.	Vyprázdněte nádržku na vodu.

Problém	Možná příčina	Řešení
Funkce parního rázu nepracuje správně (z žehlicí plochy uniká voda).	Funkci parního rázu jste používali příliš často během krátké doby.	Než znovu použijete funkci parního rázu, několik sekund počkejte.
	Použili jste funkci parního rázu při příliš nízké teplotě.	Nastavte takovou teplotu žehlení, při níž lze použít funkci parního rázu (●●● do polohy <b>MAX</b> ).
Ze žehlicí plochy se při žehlení odlupují šupinky a jiné nečistoty.	Uvnitř žehlicí plochy se vytváří vodní kámen.	Použijte funkci calc clean (viz kapitola „Čištění a údržba“, část „Funkce calc clean“).

## Introducere

Felicități pentru achiziție și bun venit la Philips!  
Pentru a beneficia pe deplin de asistența oferită de Philips, înregistrează-ți produsul la [www.philips.com/welcome](http://www.philips.com/welcome).

## Prezentare generală a produsului (Fig. 1)

- 1 Duză pulverizare
- 2 Ușă de umplere cu apă
- 3 Buton pulverizator
- 4 Glisor pentru abur
  - a. Setarea pentru călcat uscat (☀)
  - b. Setarea **ECO (ECO)**
  - c. Setarea **MAX** (☁)
- 5 Declanșator pentru jet de abur
- 6 Led pentru oprire automată de siguranță (doar la anumite tipuri)
- 7 Cablu de alimentare
- 8 Indicator de temperatură
- 9 Rezervor de apă
- 10 Selector de temperatură
- 11 Buton de detartrare
- 12 Talpă
- 13 Recipient încorporat pentru calcar
- 14 Plăcuță cu date tehnice

## Important!

Citește broșura separată cu informații importante și acest manual de utilizare cu atenție înainte de a utiliza aparatul. Păstrează ambele documente pentru consultare ulterioară.

## Utilizarea aparatului

### Umplerea rezervorului de apă

*Notă: Aparatul a fost conceput pentru a fi folosit cu apă de la robinet. Dacă locuiești într-o zonă cu apă dură, pot apărea rapid depuneri de calcar. Prin urmare, se recomandă utilizarea apei distilate sau a apei demineralizate 100% pentru a prelungi durata de viață a aparatului tău.*

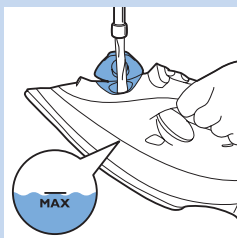

- 1** Deschide ușa de umplere cu apă.
- 2** Înclină fierul de călcat spre spate și umple rezervorul de apă cu apă de la robinet până la nivelul maxim.

*Notă: Nu umpleți rezervorul peste gradăția MAX.*

Nu turnați parfum, oțet, amidon, agenți de detartrare, aditivi de călcare sau alte substanțe chimice în rezervorul de apă.

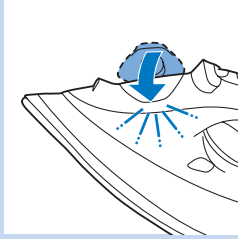

- 3** Închide ușa de umplere cu apă („clic”).

### Setarea temperaturii și a aburului

Tabelul 1:

*Avertisment: Nu utilizați abur sau jet de abur la temperaturi scăzute, după cum este indicat în tabelul de mai jos. În caz contrar, este posibil ca apa fierbinte să curgă din fierul de călcat.*

Tipul de material	Reglaj de temperatură	Reglaj de abur	Jet de abur
In	MAX	☁ / ECO	Da
Bumbac	●●●	☁ / ECO	Da
Lână	●●	ECO	Nu
Mătase	●●	ECO	Nu
Material sintetic (de ex. fibre acrilice, nailon, poliamidă, poliester)	●	☁	Nu

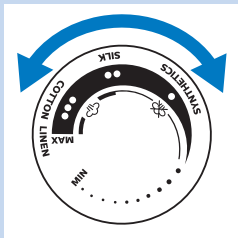

- 1** Consultă Tabelul 1 pentru a programa selectorul de temperatură la setarea corespunzătoare pentru articolul vestimentar.

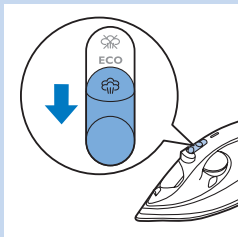

- 2** Consultă Tabelul 1 pentru a efectua setarea corespunzătoare pentru abur pentru articolul tău vestimentar.

*Notă: Ai grijă ca setarea de abur selectată să se potrivească temperaturii de călcare setate.*

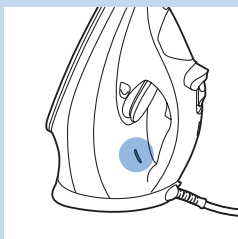

- 3** Pune fierul de călcat în poziție verticală și conectează-l la priză. Indicatorul de temperatură se aprinde pentru a indica faptul că fierul de călcat se încălzește.
- 4** Când ledul de temperatură se stinge, fierul de călcat a atins temperatura corectă și poți începe să calci.

## Caracteristici

### Funcție spray

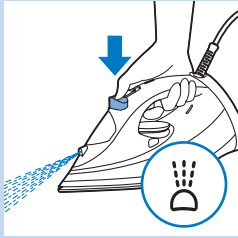

- Apasă butonul pulverizatorului pentru a umezi articolul pe care dorești să îl calci. Acest lucru ajută la îndepărtarea cutelor persistente.

### Funcția de jet de abur

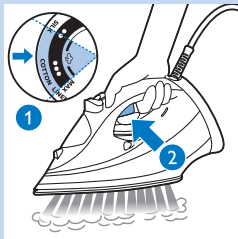

- Utilizează funcția de amplificare a aburului la o setare a selectorului de temperatură între ●●● și MAX.
- Apasă și eliberează butonul de declanșare jet de abur pentru un jet puternic de abur pentru a îndepărta cutele persistente.

### Călcarea cu abur suplimentar



- Pentru abur suplimentar în timpul călcării, apăsați continuu declanșatorul pentru jet de abur.

### Jet de abur vertical

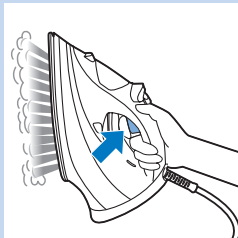

- Poți utiliza funcția jet de abur atunci când ții fierul în poziție verticală pentru îndepărtarea cutelor de pe haine suspendate, draperii etc.

### Setarea abur ECO/Călcat uscat

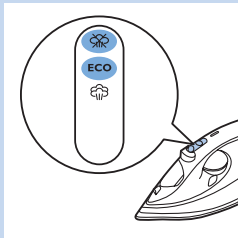

- Poți alege setarea ECO din glisorul pentru abur pentru a economisi energie și a obține rezultate satisfăcătoare de călcare.
- Pentru a călca fără abur, selectează setarea de călcat uscat cu ajutorul glisorului pentru abur.



## Oprire automată de siguranță (doar la anumite tipuri)

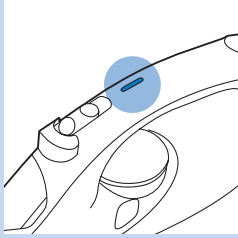

Funcția de oprire automată de siguranță oprește automat fierul de călcat dacă nu este utilizat timp de 30 de secunde, când este așezat pe talpă, sau timp de 8 minute când este așezat în poziție verticală. Se va aprinde ledul de oprire automată.

- Pentru a permite încălzirea fierului din nou, ridică-l sau mișcă-l ușor. Ledul de oprire automată se stinge.

## Curățare și întreținere

### Curățarea

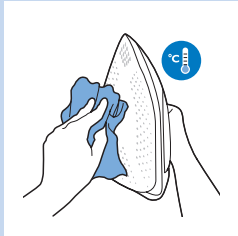

- 1 Deconectează fierul de la priză și lasă-l să se răcească.
- 2 Scurge apa rămasă în rezervorul de apă, prin ușa de umplere cu apă.
- 3 Șterge impuritățile și alte depuneri de pe talpă cu o lavetă umedă și cu un agent de curățare (lichid) non-abraziv.

Pentru a păstra talpa netedă, evită contactul dur cu obiecte metalice. Nu utilizați niciodată burete de sârmă, oțet sau alte chimicale pentru a curăța talpa.

### Funcția de detartrare

***IMPORTANT:** Acest fier este dotat cu un recipient încorporat pentru calcar, care colectează particulele de calcar libere în timpul călcatului. Recipientul pentru calcar nu este conceput pentru a fi demontat de către utilizator. Particulele de crustă sunt eliminate din fierul de călcat în timpul procesului de curățare a calcarului. Efectuează curățarea calcarului o dată pe lună, pentru a menține performanțele adecvate ale aburului și pentru a prelungi durata de viață a fierului tău de călcat. Dacă apa din zona ta este dură sau dacă, în timpul călcatului, vezi particule de calcar ieșind de pe talpa fierului de călcat, utilizează mai frecvent funcția de curățare a calcului.*

- 1 Asigură-te că fierul de călcat este scos din priză și că glisorul pentru abur este la setarea uscat.
- 2 Umples rezervorul de apă până la indicația MAX.

Nu turnați oțet sau alți agenți pentru îndepărtarea calcarului în rezervorul de apă.

- 3 Introdu fierul în priză și setează selectorul de temperatură la MAX.
- 4 Scoate fierul în priză când ledul de temperatură se stinge.

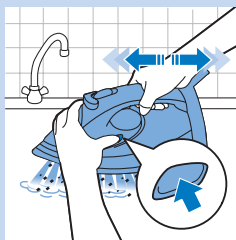

- 5 Ține fierul de călcat deasupra chiuvetei. Ține apăsat butonul de detartrare și scutură ușor fierul înainte și înapoi până când toată apa din rezervorul de apă se consumă.

Depunerile sunt eliminate, aburul și apa aflată în fierbere ies, de asemenea, prin talpă.

*Notă: Repetă pașii 2 - 5 dacă apa care iese din fierul de călcat conține în continuare particule de calcar.*

- 6 Introdu fierul în priză și lasă-l să se încălzească pentru a permite uscarea tălpii.
- 7 Scoate fierul în priză când indicatorul de temperatură se stinge.
- 8 Mișcă ușor fierul de călcat peste o bucată de material pentru a îndepărta petele de apă care s-au format pe talpă.

### Depozitarea

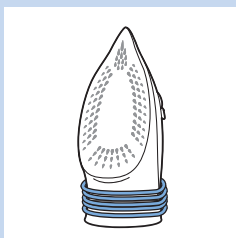

- 1 Scoate fierul de călcat din priză și golește rezervorul de apă. Lasă fierul de călcat să se răcească într-un loc sigur.
- 2 Înfășoară cablul de alimentare în jurul plăcii din spate a fierului de călcat și depozitează-l în poziție verticală.

### Depanare

Acest capitol prezintă cele mai frecvente probleme care pot surveni la utilizarea aparatului. Dacă nu poți rezolva o problemă cu ajutorul informațiilor de mai jos, accesează [www.philips.com/support](http://www.philips.com/support) pentru o listă de întrebări frecvente sau contactează centrul de asistență pentru clienți din țara ta (consultă broșura de garanție internațională pentru detalii de contact).

Problemă	Cauză posibilă	Soluție
Se scurge apă din ușa de umplere cu apă.	Ai umplut excesiv rezervorul de apă.	Nu umple rezervorul peste indicația <b>MAX</b> . Vărsați apa în exces din rezervorul de apă.
Picături de apă se scurg din talpă după ce fierul a fost scos din priză sau a fost depozitat.	Glisorul pentru abur este setat la <b>MAX</b> sau <b>ECO</b> .	Mișcă glisorul pentru abur la setarea uscat.
	Ai pus fierul de călcat în poziție orizontală când mai era apă în rezervor.	Goliți rezervorul de apă.
Funcția pentru jet de abur nu funcționează corect (se scurge apă din talpa fierului de călcat).	ați folosit prea des funcția pentru jet de abur într-un interval de timp foarte scurt.	Așteptați timp de câteva secunde înainte de a utiliza din nou funcția pentru jet de abur.
	Ai folosit funcția pentru jet de abur la o temperatură prea scăzută.	Setează temperatura de călcare la care poate fi utilizată funcția jet de abur (de la ●●● la <b>MAX</b> ).
În timpul călcării, din talpă ies bucăți de calcar și impurități.	Se formează depuneri de calcar în interiorul tălpii.	Utilizează funcția de detartrare (consultă capitolul „Curățare și întreținere”, secțiunea „Funcția de detartrare”).

## Bevezetés

Köszönjük, hogy Philips terméket vásárolt, és üdvözljük a Philips világában! A Philips által biztosított teljes körű támogatáshoz regisztrálja termékét a [www.philips.com/welcome](http://www.philips.com/welcome) oldalon.

## Termék áttekintése (Ábra 1)

- 1 Vízpermetező orr
- 2 Vízbetöltő nyílás
- 3 Vízpermetező gomb
- 4 Gőzbeállító csúszka
  - a. Száraz beállítás (☹)
  - b. **ECO** beállítás (ECO)
  - c. **MAX** beállítás (☹)
- 5 Gőzlövet gomb
- 6 Biztonsági automatikus kikapcsolás jelzőfénye (csak bizonyos típusoknál)
- 7 Hálózati kábel
- 8 Hőmérsékletjelző fény
- 9 Víztartály
- 10 Hőfokszabályozó
- 11 Vízkőmentesítő gomb
- 12 Vasalótalp
- 13 Beépített vízkőtartály
- 14 Típustábla

## Fontos

Kérjük, körültekintően olvassa el a „Fontos tudnivalók” c. ismertetőt és ezt a felhasználói kézikönyvet, mielőtt használni kezdené a készüléket. Őrizze meg mindkét dokumentumot későbbi használatra.

## A készülék használata

### A víztartály feltöltése

**Megjegyzés:** A készüléket csapvízzel való használatra tervezték. Ha olyan helyen él, ahol kemény a víz, a készülékben hamar felhalmozódhat a vízkő. Ezért javasolt 100%-ban desztillált vagy demineralizált víz használata a készülék élettartamának megnövelése érdekében.

- 1** Nyissa ki a vízbetöltő nyílást.
- 2** Döntse a vasalót hátra, és töltsen meg a víz tartályt a maximális jelzésig csapvízzel.

**Megjegyzés:** Ne töltsen a víz tartályt a MAX jelzés fölé.

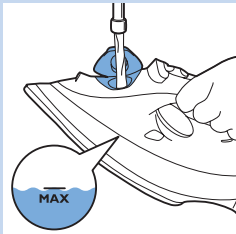





Ne töltsön parfümöt, ecetet, keményítőt, vízkömentesítő szert, vasalási segédanyagokat vagy egyéb vegyszert a víztartályba.

**3** Zárja be a vízbetöltő nyílást (kattanásig).

## A hőmérséklet és a gőz beállítása

1.táblázat:

*Figyelmeztetés: Ne alkalmazzon gőzt, vagy gőzlövetetalacsony hőmérsékleten, az alábbi táblázatban jelzeteknek megfelelően. Ellenkező esetben forró víz távozhat a vasalóból.*

A textilja típusa	Hőfokbeállítás	Gőzfokozat	Gőzlövet
Linen	MAX	 / ECO	Igen
Pamut	●●●		Igen
Gyapjú	●●	ECO	Nem
Silk	●●		Nem
Műszálas anyagok (pl. akril, nejlon, poliamid, poliészter)	●		Nem

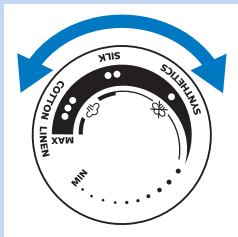

**1** Az 1. táblázat alapján állítsa be a hőfokszabályzót a vasalandó ruhának megfelelően.

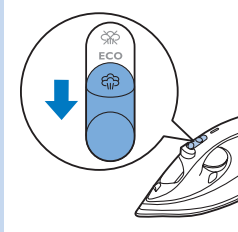

**2** Az 1. táblázat alapján állítsa be a megfelelő gőzbeállítást a vasalandó ruhához.

*Megjegyzés: ügyeljen arra, hogy a kiválasztott gőzbeállítás feleljen meg a beállított vasalási hőmérsékletnek.*

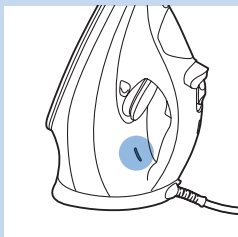

**3** Állítsa a vasalót függőleges helyzetbe, és csatlakoztassa a fali aljzatba. A hőmérsékletjelző fény bekapcsolása mutatja, hogy a vasaló melegszik.

**4** Amikor a hőmérsékletjelző fény elalszik, a vasaló elérte a megfelelő hőmérsékletet, ön pedig elkezdheti a vasalást.

## Jellemzők

### Spriccelés funkció

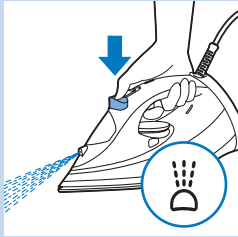

- A vízpermetező gombot megnyomva nedvesítse be a vasalandó ruhát. Ez segít a makacs gyűrődések eltávolításában.

### Gőzlövet funkció



- Használja a gőzlövet funkciót ●●● és MAX közötti hőfokbeállításon.
- A gőzlövet gombot nyomja le, majd engedje fel az erőteljes gőzlövetért, mellyel eltávolíthatja a makacs gyűrődéseket.

### Vasalás extra gőzlövettel



- A vasalás közben alkalmazott extra gőzlövethez nyomja le és tartsa lenyomva a gőzlövet gombot.

### Függőleges gőz

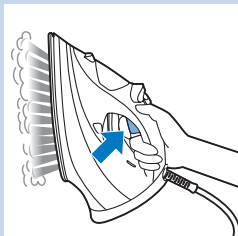

- A gőzlövet funkció függőleges helyzetű vasalóval is használható. Így a felfüggesztett textiliák, függönyök stb. gyűrődéseinek kisimítására is alkalmas.

### ECO gőzbeállítás / száraz vasalás

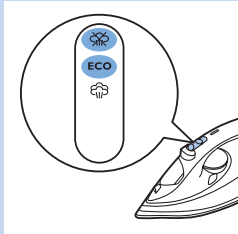

- Ha az ECO beállítást választja a gőzbeállító csúszkán, energiát takaríthat meg és a vasalási eredmény is megfelelő lesz.
- A gőz nélküli vasaláshoz válassza ki a száraz beállítást a gőzbeállító csúszkán.

### Biztonsági automatikus kikapcsolás funkció (csak bizonyos típusoknál)

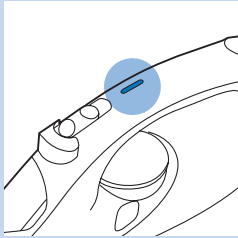

A biztonsági automatikus kikapcsolás funkció automatikusan kikapcsolja a vasalót, ha a talpára állított helyzetben 30 másodpercig nem használják, illetve ha a sarkára állított helyzetben 8 percig nem használják. Az automatikus kikapcsolás jelzőfénye világítani kezd.

- A vasaló újbóli felmelegítéséhez emelje fel vagy kicsit mozdítsa meg a vasalót. Az automatikus kikapcsolás jelzőfénye kialszik.

### Tisztítás és karbantartás

#### Tisztítás

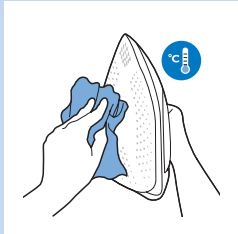

- 1 Húzza ki a vasaló hálózati csatlakozó dugóját a fali aljzatból, és hagyja lehűlni.
- 2 Öntse ki a maradék vizet a víztartályból a vízbetöltő nyíláson át.
- 3 Törölje le a vasalótalpról a vízkődarabkákat és az egyéb lerakódásokat nedves ruhával, nem karcoló (folyékony) tisztítószerrel.

A vasalótalp épségének megóvása érdekében kerülje fémtárggyal való érintkezését. A vasalótalp tisztításához ne használjon súrolószivacsot, ecetet vagy egyéb vegyszereket.

#### Vízkőmentesítő funkció

**FONTOS:** A vasaló beépített vízkőtartállyal rendelkezik, amely összegyűjti a vízkőrészecskéket a vasalás ideje alatt. A felhasználónak nem szabad eltávolítania a vízkőtartályt. Vízkőmentesítés közben a vízkőrészecskék távoznak a vasalóból. Végezzen vízkőmentesítést havonta egy alkalommal a megfelelő gőzölési teljesítmény és a vasaló élettartamának növelése érdekében. Ha lakóhelyén nagyon kemény a víz, vagy vasalás közben vízkő távozik a vasalótalpból, használja gyakrabban a vízkőmentesítő funkciót.

- 1 Ügyeljen rá, hogy a vasaló hálózati csatlakozódugója ki legyen húzva a fali aljzatból, és a gőzbeállító csúszka száraz vasalás fokozatra legyen állítva.
- 2 Töltse fel a tartályt MAX szintjelzésig.

Ne töltsön a víztartályba ecetet vagy egyéb vízkőmentesítő szert.

- 3 Csatlakoztassa a vasalót a konnektorba és a hőfokszabályzót állítsa MAX pozícióba.
- 4 Amikor a hőmérsékletjelző fény elalszik, húzza ki a hálózati dugót a fali konnektorból.

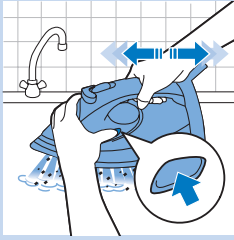

- 5** Tartsa a vasalót a mosogató fölé. Tartsa nyomva a vízkömentesítő gombot, és óvatosan rázogassa a vasalót előre és hátra, amíg a tartályból az összes víz el nem fogy.

A vízkő, gőz és forrásban lévő víz is távozik a vasalóalpból.

*Megjegyzés: Ha a vasalóból távozó víz még mindig tartalmaz vízkőlerakódásokat, ismételje meg a 2-5. lépést.*

- 6** Csatlakoztassa a vasalót a fali aljzatba, és hagyja felmelegedni, hogy a talp megszáradhasson.
- 7** Amikor a hőmérsékletjelző fény elalszik, húzza ki a vasaló hálózati dugóját a fali aljzattól.
- 8** Mozgassa könnyedén a vasalót egy textildarabon, hogy a vasalóalpon lévő vízfoltokat eltávolítsa.

## Tárolás

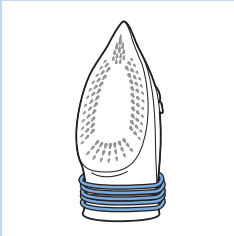

- 1** Húzza ki a vasaló hálózati csatlakozódugóját a fali aljzattól, és üritse ki a víztartályt. Hagyja lehűlni egy biztonságos helyen.
- 2** Tekerje a hálózati kábelt a vasaló sarkára, és a sarkára állítva tárolja a vasalót.

## Hibaelhárítás

Ez a fejezet összefoglalja a készülékkel kapcsolatban leggyakrabban felmerülő problémákat. Ha a hibát az alábbi útmutató segítségével nem tudja elhárítani, látogasson el a [www.philips.com/support](http://www.philips.com/support) weboldalra a gyakran felmerülő kérdések listájáért, vagy forduljon az országában illetékes ügyfélszolgálathoz (a részletek érdekében tekintse meg a világszerte érvényes garancialevelet).

Probléma	Lehetséges ok	Megoldás
Víz szivárog a vízbetöltő ajtón keresztül.	A víztartályba túl sok vizet töltött.	Ne töltsé a víztartályt a <b>MAX</b> jelzés fölé. A felesleges vizet öntse ki a víztartályból.
A vasaló fali aljzattól való kihúzása után vagy tárolás közben víz csepeg a vasalóalpból.	A gőzbeállító csúszka <b>MAX</b> vagy <b>ECO</b> fokozatra van állítva.	Állítsa a gőzbeállító csúszkát száraz fokozatra.
	A vasaló vízszintes helyzetben van, és a víztartályban még maradt víz.	Üritse ki a víztartályt.



Probléma	Lehetséges ok	Megoldás
A gőzlövet funkció nem működik megfelelően (víz szivárog a vasalótálpból).	A gőzlövet funkciót nagyon rövid idő alatt túl gyakran használta.	Várjon pár percet a gőzlövet funkció újabb használata előtt.
	Túl alacsony hőmérsékleten használta a gőzlövet funkciót.	Állítson be a gőzlövet funkcióhoz megfelelő hőfokot (●●● és <b>MAX</b> közé).
Vasalás közben vízkőlerakódások és szennyeződések jönnek ki a vasalótálpból.	Vízkő rakódott le a vasalótálpban belül.	Használja a vízkőmentesítő funkciót (lásd a „Tisztítás és karbantartás” c. fejezet „Vízkőmentesítő funkció” c. részét).

